

ПЛАН ЗАСТРОЙКИ
КОМПЕТЕНЦИИ
Парикмахерское искусство
Регионального чемпионата 2021

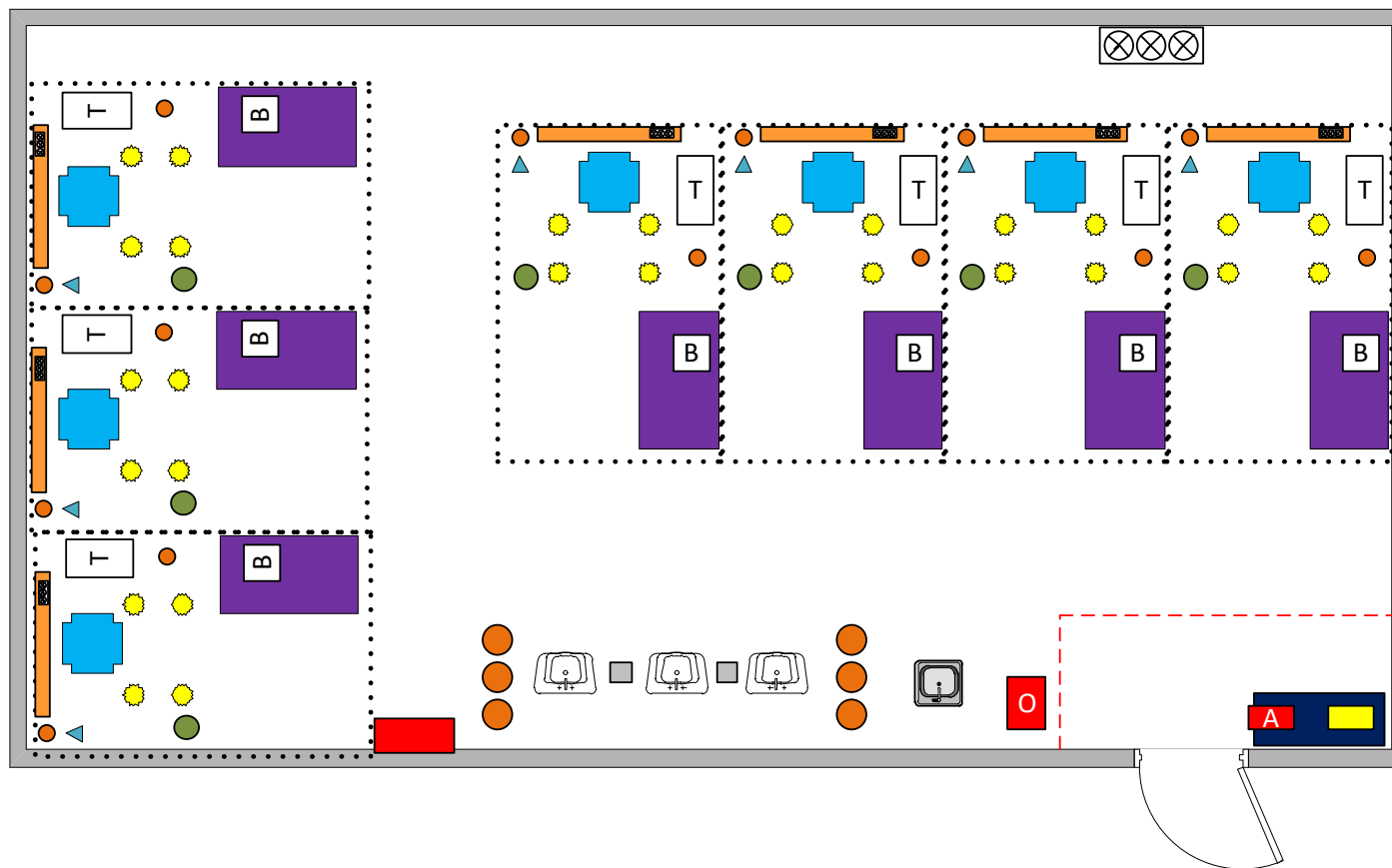











Возрастная категория 16-22



Рабочая площадка



Спецификация оборудования

	Наименование
	Мусорное ведро
	Мойка классическая
	Мойка парикмахерская
	Столик для материалов
	Таймер
	Стол для ТАП
	Ноутбук (муз. файлы), колонки
	Аптечка
	Точка электропитания
	Вход на площадку
	Зона для посетителей
	Огнетушитель

План 1 рабочего места участника

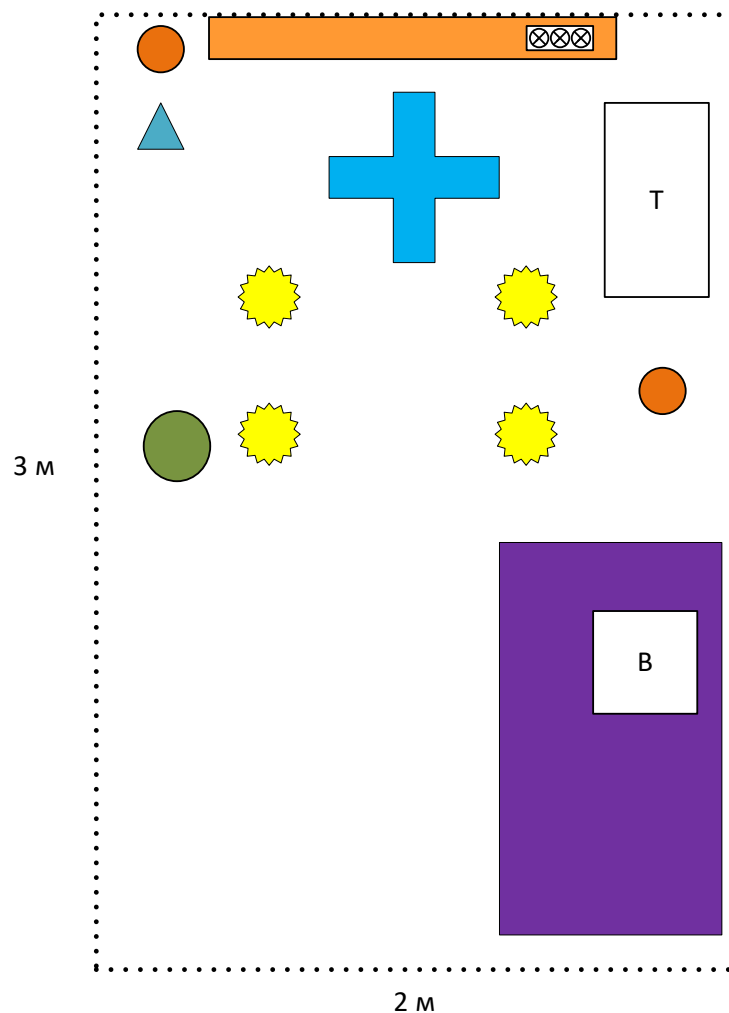





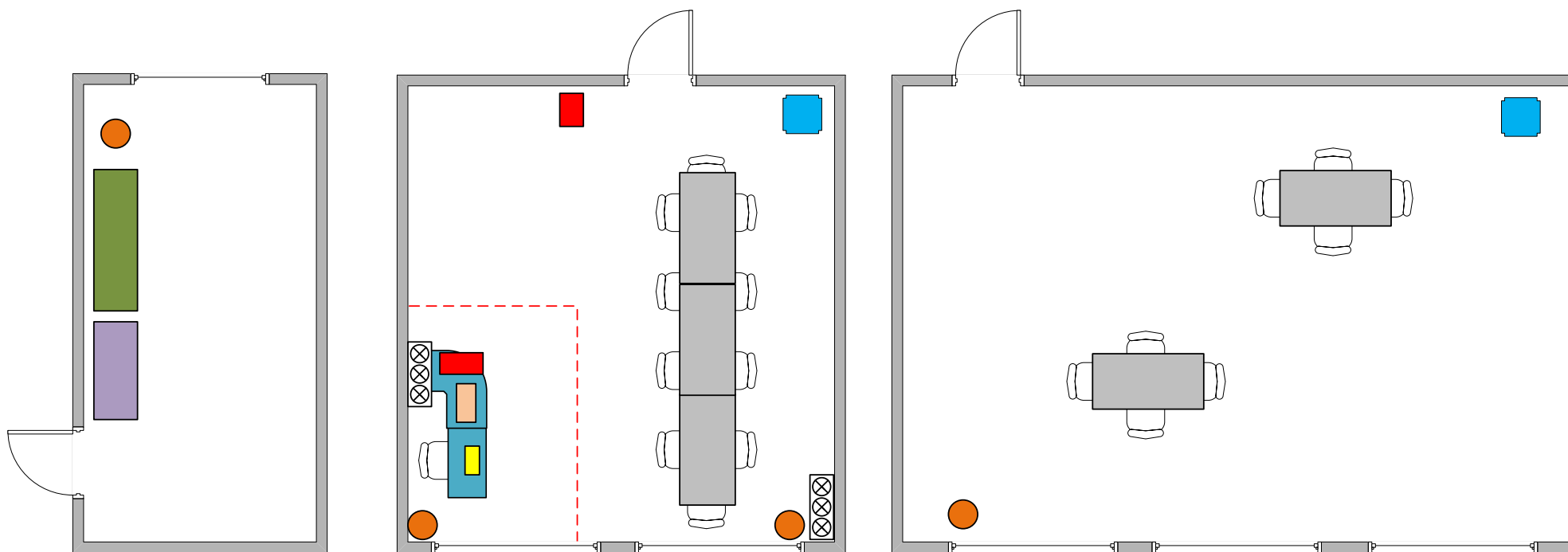



Спецификация оборудования на 1 рабочее место
 (рабочее место участника 2м x 3 м)





№ п/п	Наименование
	Парикмахерское модульное место
	Тележка парикмахерская
	Стул парикмахерский
	Штатив напольный
	Точка электропитания
	Корзина для мусора
	Щетка для подметания + совок на стойке
	Весы парикмахерские
	Стол для работы с красящими и перманентными препаратами
	Верхнее освещение над рабочим местом



ВАНЯ

	Наименование
	ое ведро
	а для одежды
	
	

	Ноутбук
	Точка электропитания
	Склад
	Секция с ячейками

	Зона главного эксперта
	Аптечка
	Стул
	Стол главного эксперта